

L&V
Listening Visual

車載用9インチワイドVGAモニター

LV-9015S

取扱説明書 / 保証書

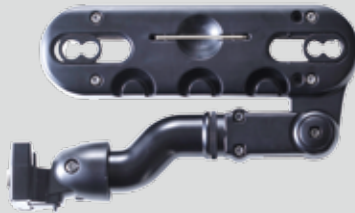

品番

LV-9015S

このたびは、弊社車載用9インチワイドVGAモニターをお買い上げいただき、まことにありがとうございました。

本書には取り付け及び操作手順が説明されております。正しくご使用いただく為に本書をよくお読みのうえ、ご使用ください。尚、読み終えた後、いつでも見られるよう大切に保管してください。

※保証書は「お買い上げ日・販売店名」などの記入を必ず確かめ、販売店からお受け取りください。

※モニター本体裏側にある製造番号は、安全確保上重要なものです。

お買い上げの際は、製品本体と保証書の製造番号をお確かめください。

商品構成一覧表

(取り付け前にご確認ください。)

本製品には、次のものが同梱されています。取り付け、接続の前にご確認ください。
万一、足りない場合や破損していた場合は、すぐに販売店までご連絡ください。



モニター本体



リモコン
(試験用電池付)



取扱説明書/保証書



モニターケーブル付
電源コード
(約450cm)

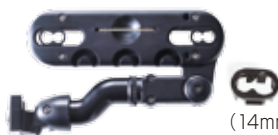

ヘッドレスト 取付金具 (六角レンチ付)
(13mm標準シャフトガイド2個)

(14mm用シャフトガイド2個)



ゴムカバー

- ◆ 本書で説明する製品の外観と仕様は、改良により実際とは異なる場合があります。
- ◆ 本書内の写真/イラストについて
本書の製品姿図・イラストは、実際と多少異なりますが、ご了承ください。

INDEX

商品構成一覧表 / INDEX	2
安全上のご注意 (必ずお守りください)	3-6
電源コードの接続/他機器との接続	7-8
ヘッドレスト取付金具・液晶モニターの取り付け	9-14
リモコンについて	15
本体・リモコンの操作方法	16
モニター画面の調整・設定	17
故障かな?/お手入れについて	18
仕様	19
製品保証書	20

安全上のご注意（必ずお守りください。）

- 走行中の運転者による操作は、事故の原因となりますので、必ず安全な場所に停車させてから行ってください。
- 運転者が画面を見る場合は、必ず安全な場所に停車させてから行ってください。
- 誤った配線を行うと車両に重大な支障をきたす場合がありますので、取り付けの際は、必ずお買い上げの販売店にご相談ください。
- 本製品の誤った配線・内部を分解・改造による故障や事故については、一切の責任を負わないものとします。予めご了承ください。
- コード類を加工したり無理に曲げたり、引っ張ったり、上に物を置いたりしないでください。コードが破損して火災・感電の原因になります。
- 火災や故障の原因になりますので本製品の本体裏面にある通気孔をふさがないようにしてください。
- モニター画面を強く押ししたり 本製品を落としたりぶつけたりなど強いショックを与えないでください。故障の原因になります。
- 本製品は、自動車用液晶モニターです。用途以外に使用しないでください。
- 付属品は幼児の手の届かない安全な場所へ保管してください。万一飲み込んだ場合は医師の指示に従ってください。
- 製品の異常が発生した場合は、ただちに使用を中止し、電源コードを取り外して販売店にご相談ください。

ご注意

- 本製品の故障に伴う二次的損害（事業利益・事業中断・他の機器損害・その他工賃等の金銭的損害を含む）に関して当社は一切の責任を負わないものとします。予めご了承ください。本製品を破棄する場合は、お住まいの地方自治体の指示に従い行ってください。
- 本製品は、日本国内用です、その他の国でのご使用と故障等については、一切の責任を負わないものとします。予めご了承ください。
- 内部照明装置については、小型球を使用していますが小型球にも寿命があります。長時間使用して寿命がくるとチラツいたり、暗くなったり、点灯後すぐに消えたりします。その時は取り替えが必要になります。取り替えは販売店へご相談ください。
- 本製品はヘッドレスト取付金具付きの後部座席用モニターです。
- お手入れの場合は、ベンジン・アルコール・シンナーなどの溶剤を使用しないでください。

⚠ 注意

取り付けは専門技術者にご依頼ください



取り付けと配線は、専門技術と経験が必要です。
安全のため、お買い上げの販売店に依頼してください。

正しく配線を行ってください

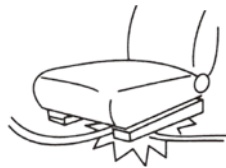

誤った配線をするとう火や事故の原因となります。
特にリード線がネジやレールの可動部分にかみ込まないよう整形し、固定してください。

走行中は適正な音量で使用してください



車外や周囲の音が聞こえない状態での運転は事故の原因となることがあります。

決められたヒューズを使用してください



必ず規定のヒューズをご使用ください。
規定以外のヒューズを使用すると、火災や故障の原因となることがあります。

ダッシュボードに穴をあけるときは裏側に何も無いことを確認してください

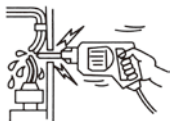

裏側を確認しないで穴をあけると、車両のワイヤーハーネスとショートして発火や故障の原因となります。

DC12V マイナスアース車で使用してください



DC12V マイナスアース車専用です。
大型トラックや寒冷地仕様のディーゼル車(DC24V車)には使用できません。火災や故障の原因となります。

長時間エンジンを停止したまま使用しないでください



バッテリーの過放電により
スターターが回らなくなる
恐れがあります。

ヘッドレスト取付金具・液晶モニターを取り付け

2 シャフトが貫通できるようにシャフトガイドを調整する。

● シャフトガイドの調整について

ヘッドレストのシャフトの直径とシャフト間の幅に合わせて、取付金具のシャフトガイドを調整することができます。

※ シャフトガイドは標準(2個)・付属14mm用(2個)の計4個あります。

シャフトの直径が13mmより大きい場合は付属のシャフトガイドをご利用ください。

※ 標準のシャフトガイドを取り外し、付属のものと交換してください。

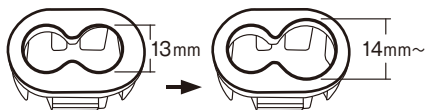

● シャフトガイドの調節のしかた

- ① シャフトガイドを、取付金具の裏側からフックを押し上げて外します。
- ② シャフトガイドの穴サイズを選択しシャフト間の幅に合わせて、取付金具に差し込みます。

※ シャフト間の幅は、120~190mmの範囲で取り付けができます

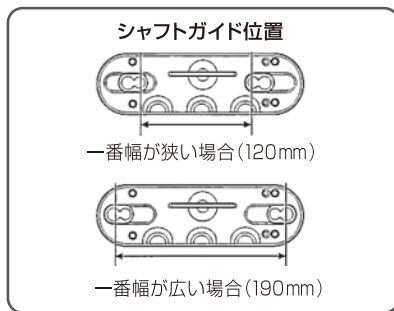

● シャフトガイドの調整手順

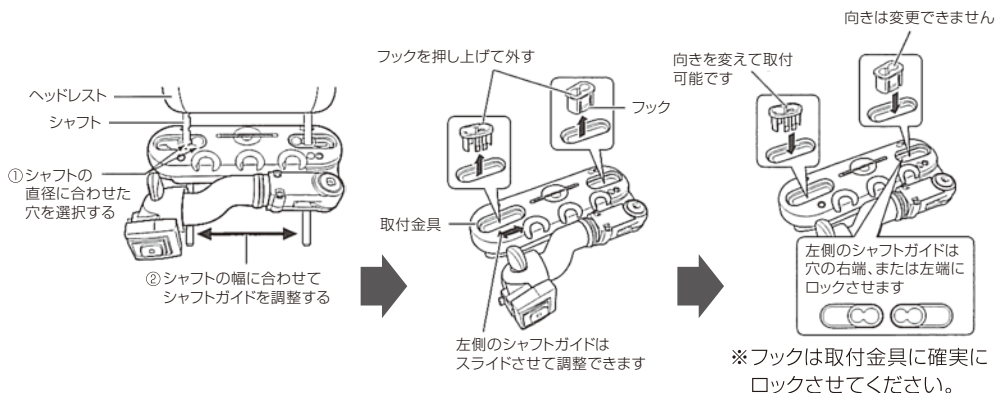

ヘッドレスト取付金具・液晶モニターを取り付け

3 ヘッドレストシャフトブーツに取り付金具を取り付ける。

上から押さえ付けながら、右から左へスライドさせます。

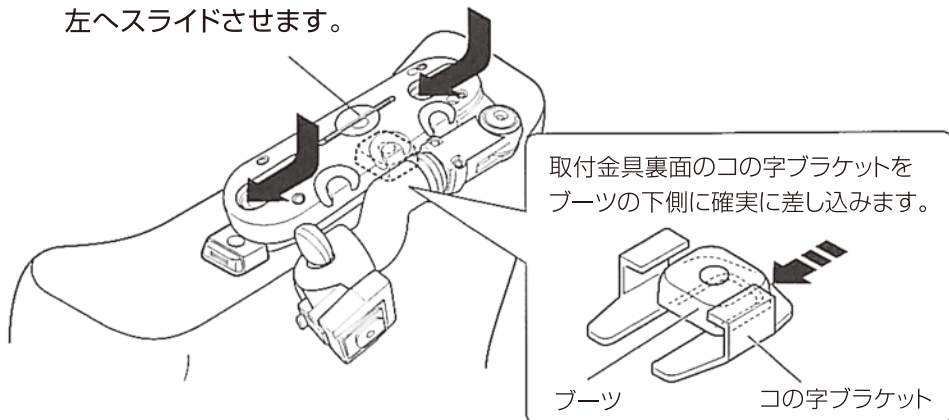

※シート地の材質や形状によっては、取付金具のガタツキがやや大きいことがあります。このような場合、付属のラバースパースーを併用して取り付けてください。

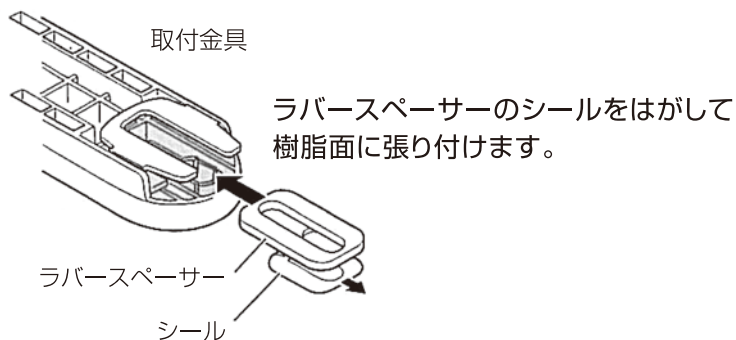

ヘッドレスト取付金具・液晶モニター取り付け

● 取付金具をスライドさせることができない車種の場合

助手席に肩があり、取付金具をスライドさせて取り付けられない車種の場合は、コの字ブラケットを取り外してセットします。

- ① シャフトロックボタンを押して、ヘッドレストを外します。

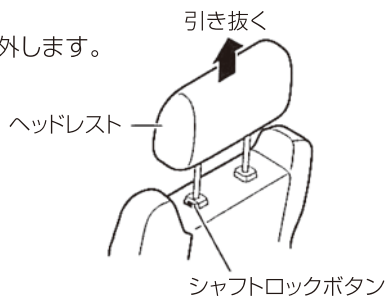

- ② 取付金具にあるネジを六角レンチで外します。

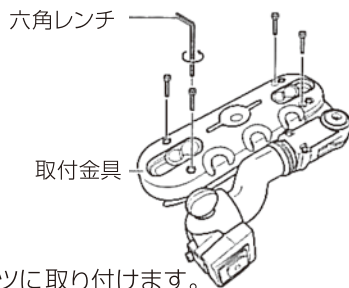

- ③ 取り外したコの字ブラケットを助手席のブーツに取り付けます。

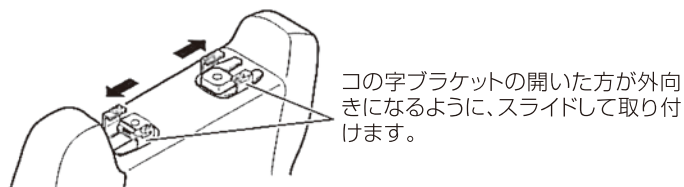

- ④ 取付金具を上から重ねて、ネジで取り付けます。

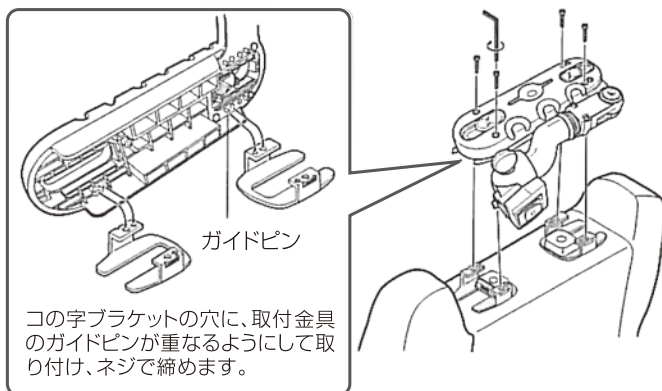

リモコンにはボタン電池がセットされておられません。図のように電池を入れます。



(左のつまみを軽く押して引き出す)

リモコン電池を安全にお使いいただくために

- リモコン電池の液漏れ、発熱、破裂などの事故を防ぐために、次のことをお守りください。
 - ◆ 指定(CR2025)以外の電池は使用しないでください。
 - ◆ 電池を入れるとき、電池の極性を注意して、正しく電池ホルダーにセットしてください。
 - ◆ ダッシュボードの上などの高温になる場所に放置しないでください。
 - ◆ 爆発する恐れがありますので、火中に投げ入れないでください。
 - ◆ 分解したり、ショートさせたりしないでください。
 - ◆ 付属のボタン電池は試験用です。

リモコンボタンの説明

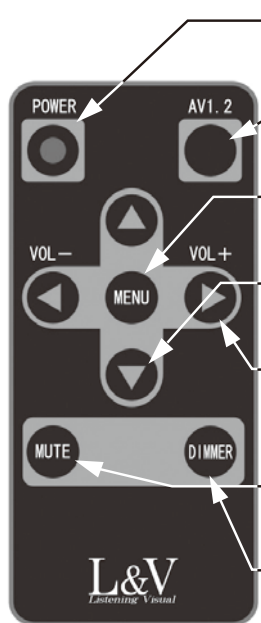
- 
- POWER ボタン
電源をオン/オフします。
 - AV 1/2 ボタン
入力画面の切替をします。
 - MENU ボタン
モニターのSET UP/画面の調整・設定に使用します。
 - △/▽ ボタン
モニターのSET UP/画面の調整・設定に使用します。
 - ◀/▶ ボタン
音量の調整、モニターのSET UP/画面の調整・設定に使用します。
 - MENU ボタン
音を一時的に消します。もう一度押すと解除されます。
 - DIMMER ボタン
画面の明るさを調整できます。
明るさの調整は5段階です。
AUTO DIMMER OFFの場合、5段階に調整できます。

(AUTO DIMMER ON の場合は周りの明るさに合わせて自動的に調整しますのでDIMMER ボタンによる調整はできません。)

故障かな!?

修理を依頼される前に、この表で症状を確かめてください。

これらの処置をしても直らない場合や、この表以外の症状は、お買い上げの販売店にご相談下さい。

症 状	調べるところ・原因・対策
操作できない	<ul style="list-style-type: none">● 電源コードが外れていませんか?<ul style="list-style-type: none">▶ 電源コードを確認してください● ヒューズが切れていませんか?<ul style="list-style-type: none">▶ ヒューズをチェックしてください
映像・音が出ない	<ul style="list-style-type: none">● 配線が確実にされていますか?<ul style="list-style-type: none">▶ 配線を再度確認してください● 入力切り替えを間違えていませんか?<ul style="list-style-type: none">▶ 正しい入力モードに切り替えてください● 電源プラグは差し込まれていますか?<ul style="list-style-type: none">▶ プラグの差し込みを確認してください
映像が出ない 画面が暗い	<ul style="list-style-type: none">● 電源が入っていますか?<ul style="list-style-type: none">▶ 電源を入れてください● 他のAV機器との接続を間違えていませんか?<ul style="list-style-type: none">▶ 接続を確認してください
音が出ない	<ul style="list-style-type: none">● 音量を最小にしていませんか?<ul style="list-style-type: none">▶ 音量を上げてください● 「MUTE」にしたままになっていませんか?<ul style="list-style-type: none">▶ 「MUTE」を解除してください
リモコン操作ができない	<ul style="list-style-type: none">● 電池の入れ方を間違えていませんか?<ul style="list-style-type: none">▶ 電池の+/-の向きを確認してください● 電池が消耗していませんか?<ul style="list-style-type: none">▶ 新しい電池と交換してみてください● 送信距離が遠すぎませんか?<ul style="list-style-type: none">▶ 本体と3m以内の範囲で操作してください

お手入れについて



注意

お手入れの際には必ず電源の配線をはずしてください。感電の原因となります

- 本体は柔らかい布でふく
汚れのひどいときは水でうすめた台所用洗剤(中性)にひたした柔らかい布をよく絞り、汚れをふいてください。
- 洗剤を直接製品にかけない
水滴が製品の表面を伝わって内部に入ると、故障の原因になります。
洗車や雨の時に水がかからないようご注意ください。
- 殺虫剤、ベンジン、シンナーなど揮発性のものをかけない(本体の変質の原因)
本体の変質や塗装がはがれます。また、ゴムやビニール製品などを長時間接触させない。

仕 様

モニターユニット	品 番	LV-9015S
	種 類	車載用9インチワイドVGAモニター
	使用電源	DC 12V
	使用温度	0℃～60℃
	保存温度	-10℃～70℃
	画 素 数	800(H)×480(V)×3(RGB)
	外形寸法	226(W)×136(H)×18.5(D)mm
	質 量	約480g

液晶パネルについて

- 液晶パネルは非常に高い技術で作られており、99.99%以上の有効画素数がありますが、0.01%の画素欠けや常時点灯する画素が出る可能性があります。あらかじめご了承ください。

* 本機の信号方式はNTSCです。他の方式は利用できません。

保証とアフターサービス(よくお読みください)

修理・お取り扱いのご相談は、最寄りのお買い上げ販売店までご相談ください。

修理を依頼される時

「故障かな!？」に従ってご確認のあと、直らないときは、電源を切ってお買い上げの販売店へご連絡ください。

保証書(裏印刷付き)

お買い上げの日・販売店名などの記入を必ず確かめ、お買い上げの販売店からお受け取りください。よくお読みのあと、大切に保管してください。

保証期間	:	お買い上げの日から1年間
------	---	--------------

製品について

製品のお取り扱い方法等に関するご相談は裏面の「製品保証書」に記載のL&Vカスタマーセンターまでお問い合わせください。