

軽量プラスチックチェーン内蔵
サインプラチェーン

Sign Plastic Chain

特許出願済

Reelex

立って、知らせる。

伸ばして、止める。



省ける手間は、省きたい。 そんな願いを叶える1台。 チェーンの調節・収納の手間をその場で解決！

■ 最大ストローク左右で 20m。*片側最大 10m。

本体左右の開口部から、プラチェーンを軽々引き出すことができます。中間支柱なしで片側最大10mの区画ができるので、設置の手間が省けて経済的です。

■ 軽量プラスチックチェーン内蔵

軽量で錆びないプラスチック製チェーンを本体に内蔵しています。区画保全や人の誘導等、様々なシーンで活躍します。

特許出願済

■ “チェーンロックスライダー” で固定&収納

当社独自の“チェーンロックスライダー”により、引き出したチェーンを任意の長さで固定でき、スライダー形状によってスムーズに収納可能です。使用後は本体に収納することで、チェーンの劣化防止にも役立ちます。

■ 高品質&高耐久なフルカラー印刷

インクは耐久性抜群なソルベントインク方式を採用。UVカットラミネートフィルムで、紫外線からの色あせを防ぎ、長期間あざやかさを持続します。

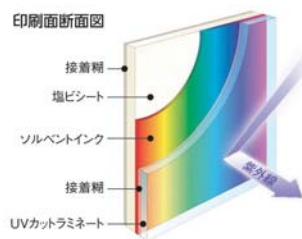

■ オリジナルデザインも1台から製作可能

豊富なバックデザインとお好みの文言やマークとの組合せで、簡単に製作できます。オリジナルデザインに適したシーンでご使用いただけます。

■ 機能性と安定性を兼備したキャスター

移動・固定・高さ調整の機能を一体化した「アジャスター付キャスター」と簡単操作で確実にロックできる「足踏式ストッパー付自在キャスター」を採用。設置方法と移動方法の幅が広がります。



アジャスター付キャスター 足踏式ストッパー付自在キャスター

■ 余分なチェーンはスッキリ収納

必要な長さのみ引き出しできるので、余分なチェーンが目につかず、美観を損ねません。余分なチェーンが邪魔にならないので、安全性にも貢献します。

使用方法

■ チェーンの引き出し・収納方法

● チェーンを引き出す



● カラビナを引っ掛ける



● たるみを調整する



● ロックする



通常時



ロック時



● 完了



● チェーンを持ち収納する



● ロックを解除する



● カラビナを外す

■ 設置方法(アジャスター付キャスターの使い分け)

● 傾斜の無い場所や頻繁に移動をさせる場合



キャスターモード
+
キャスターロック

● 傾斜のある場所や頻繁に移動をしない場合



アジャスターモード
+
キャスターロック

■ 移動方法

● アジャスター不使用時



4輪キャスターで移動

● アジャスター使用時



本体を傾け、2輪キャスターで移動

新機能搭載! 内蔵されたプラチェーンが、活躍の場を広げます。



導入事例

| 導入前 |

- 工場(大型機械周りへの立入規制)

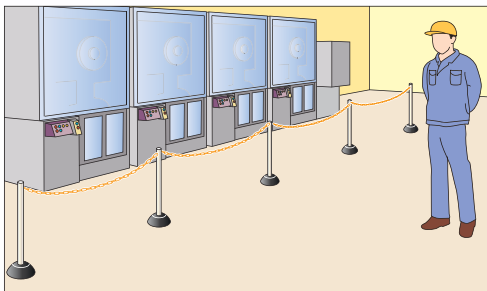

プラチェーンスタンドは設置間隔が狭く、間口の広い場所では多数必要となり、設置と撤去の手間が掛かります。

| 導入後 |

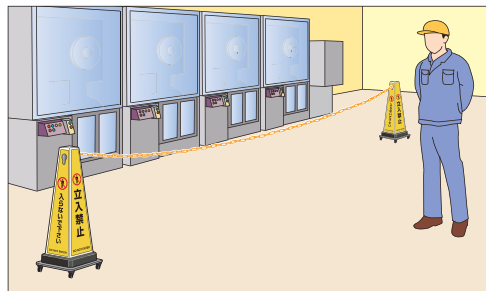

安定性の高い低重心設計により、広い間口を中間支柱なしで区画・制限できます。メッセージ表示もでき、注意喚起を一層高められます。



標準デザイン

- 商業施設(迷惑自転車の駐輪規制) ※オリジナルデザイン例

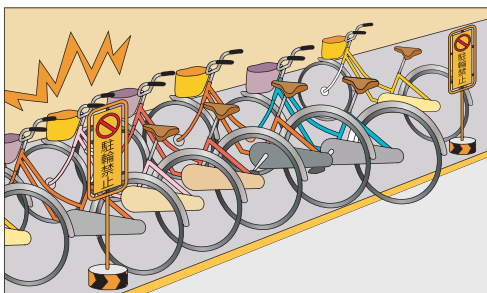

スタンド看板だけでは規制効果が薄く、駐輪禁止エリアに自転車が置かれてしまい歩行者の通行を妨げます。

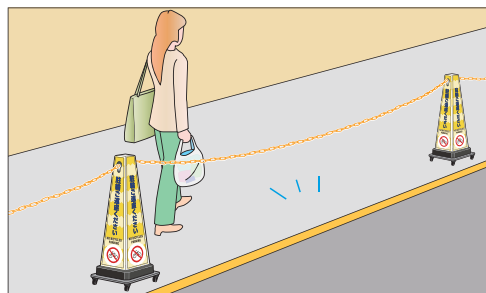

4面表示の駐輪禁止看板と長いプラチェーンで、駐輪規制がしっかりできます。



デザイン参考例

- 飲食店(不使用時のチェーン収納) ※オリジナルデザイン例

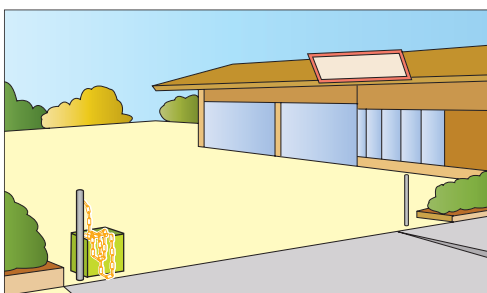

不使用時のチェーンを収納する場所がなく、代用ケースを設置しても美観を損ねます。

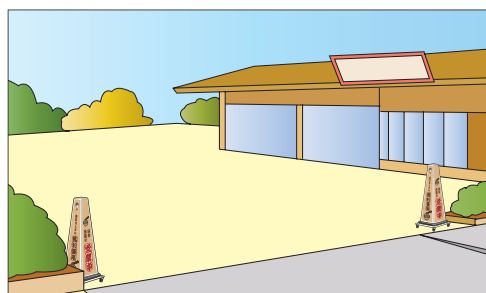

不使用時はチェーンをスッキリ収納できるので、スタンド看板としてもご使用いただけます。



デザイン参考例

サインプラチェーン オリジナルデザインテンプレート

様々な用途や場所に対応したオリジナルデザインが簡単に製作可能です。

■ 表示面サイズ

表示面のサイズは右記を参考にしてください。
その際にデザインの原稿や図案、印刷したい
マーク、ロゴなどは、お客様側でご用意ください。

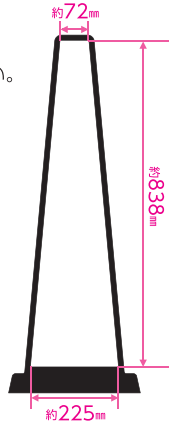

■ デザインテンプレートの説明

標準のバックデザインは「ベーシック」と「グラデーション」の2種類です。オーダーシートに下記カラーチップのバックデザインNoを記入してください。その他、お客様のご要望に応じた完全オリジナルデザインも製作可能です。オーダーシートは別途ご用意いたしております。詳しくは、弊社または係員までご相談ください。



オーダーシートは、弊社ホームページからダウンロードできます。
<http://www.chuhan.co.jp/reelex/>

ベーシック／無地のバックデザインを20色ご用意しました。シーンに応じてシンプルにお使いいただけます。

デザイン参考例 No.1

本体色：ブラック

デザイン参考例 No.2

本体色：ホワイト

バックデザインNo.

BA01	BA02	BA03	BA04	BA05	BA06	BA07
BA08	BA09	BA10	BA11	BA12	BA13	BA14
BA15	BA16	BA17	BA18	BA19	BA20	

グラデーション／グラデーションのバックデザインも20パターンご用意しました。美しい階調が魅力です。

デザイン参考例 No.3

本体色：ホワイト

デザイン参考例 No.4

本体色：ホワイト

バックデザインNo.

GR01	GR02	GR03	GR04	GR05	GR06	GR07
GR08	GR09	GR10	GR11	GR12	GR13	GR14
GR15	GR16	GR17	GR18	GR19	GR20	

その他デザイン参考例



お客様のご要望に応じた完全オリジナルデザインも1台から承ります。お気軽にご相談ください。

サインプラチェーン 標準デザイン

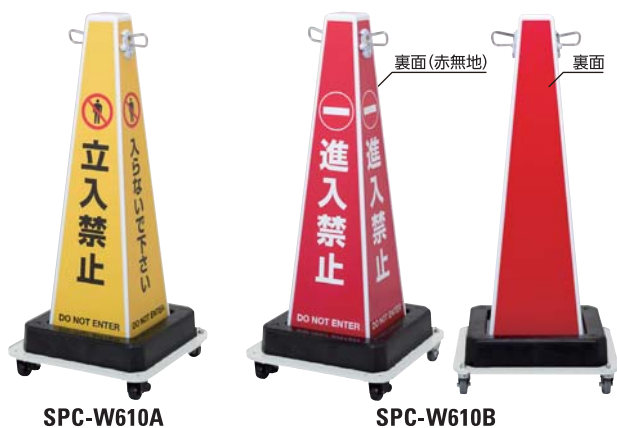

サインプラチェーン 寸法図

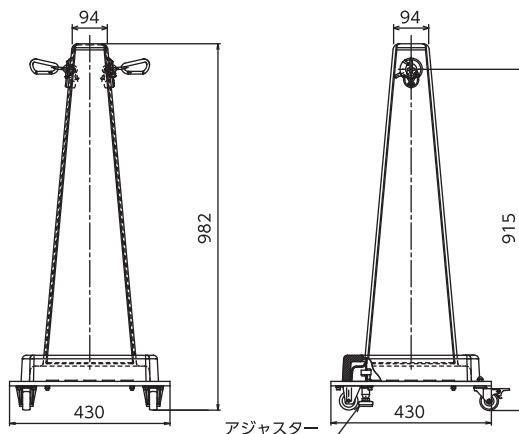

サインプラチェーン 仕様・価格一覧表

型式	本体仕様	表示内容	プラチェーン仕様	質量	標準価格 (税抜)
SPC-W610A	・本体カバー:ポリプロピレン ・チェーンロックスライダー:ジュラコン、ポリエチレン ・ベースプレート:鉄(ライトグレー塗装)	立入禁止(2面) / 入らないで下さい(2面)	・材質:ポリプロピレン(黄) ・線径:φ6mm ・チェーン長さ:両側20m ※片側最大10m	約27kg	68,000円
SPC-W610B	・表示ラベル:塩化ビニール ・キャスター:アジャスター付キャスター(2個) +足踏式ストッパー付自在キャスター(2個)	進入禁止(3面) / 赤無地(1面)	・D型カラビナ付き		68,000円
SPC-W610X	・屋外使用可	オリジナルデザイン			70,000円

●アフターパーツについて
※交換用のプラチェーンは、必ず純正のプラチェーン ASSY を使用して下さい。
※本体カバー、チェーンロックスライダーの交換も可能です。

●製品のお届けについて
※本製品は、お客様による組立は不要です。

オプション

サインプラチェーンキャッチ

特長 / 仕様

サインプラチェーンの受け側専用キャッチです。カラビナを引っ掛けるポール等が無い場所に、施工不要で設置ができます。

- 本体カバー: ポリプロピレン
- 汎用フック: 鉄 (黒色塗装)
- ベースプレート: 鉄 (ライトグレー塗装)
- 表示ラベル: 塩化ビニール
- キャスター: アジャスター付キャスター (2個) + 足踏式ストッパー付自在キャスター (2個)
- 屋外使用可
- 質量: 約 25.5kg

サインプラチェーンキャッチ 仕様・価格一覧表

型式	表示内容	標準価格 (税抜)
SPC-CA	立入禁止(2面) / 入らないで下さい(2面)	58,000円
SPC-CB	進入禁止(3面) / 赤無地(1面)	58,000円
SPC-CY	黄色無地	58,000円
SPC-CR	赤色無地	58,000円
SPC-CX	オリジナルデザイン	60,000円

関連製品

サインロープリール

特長 / 仕様

大型看板と区画ロープが一体化。自動巻ロープリール内蔵なので、ロープの巻き取りも簡単です。

- 本体カバー: ポリプロピレン
- ロープガイド: ポリエチレン
- ベースプレート: 鉄 (ライトグレー塗装)
- ロープ: ポリエチレン (φ12mm)
- 表示ラベル: 塩化ビニール
- キャスター: ストッパー付自在キャスター (4個)
- ロープ長さ: 片側 9m / 両側 18m
- ロープ先端 D型カラビナ付き
- 屋外使用可
- 質量: 約 26 kg

●製品のお届けについて
※本製品は、お客様による組立は不要です。
※送料は別途申し受けます。

サインロープリール 仕様・価格一覧表

型式	表示内容	標準価格 (税抜)
SRR-W1209A	危険 立入禁止(4面)	132,000円
SRR-W1209B	進入禁止(3面) / 黄無地(1面)	132,000円
SRR-W1209X	オリジナルデザイン	1~2台 144,000円 3~4台 138,000円 5台~ 132,000円

中発販売株式会社 www.chuhan.co.jp

本社 〒457-0066 名古屋市南区鳴尾2丁目114番地
TEL: 052-614-3664 FAX: 052-614-3366

第一営業企画室

関東営業所 〒338-0002 さいたま市中央区下落合7-4-3RHKビル201
TEL: 048-711-1927 FAX: 048-711-1936

中部営業所 〒457-0066 名古屋市南区鳴尾2丁目114番地
TEL: 052-614-3652 FAX: 052-614-3366

関西営業所 〒564-0044 吹田市南金田1丁目11-8
TEL: 06-6385-2228 FAX: 06-6338-0521

販売代理店

・本カタログに記載のデザイン、仕様は当社都合により予告なく変更する場合があります。 ・本カタログは2016年8月時点のものです。
・カタログと実際の製品色とは、印刷の都合上、多少異なる場合があります。