

新型電動ホースリール

Hose Reel

特許出願済

Reelex

身近になった 電動ホースリール

ラクラク操作 + 安全 + 小型軽量

ハードな仕事場でライトな作業



これまでにない軽さ！ ホースの引き出し・巻取りがラクになった 電動大型ホースリール

特長

- ホースの引き出し・巻取りに電動モーター式を採用
- 細部に配慮した設計で低コストと小型軽量化を同時に実現
- 手を離せばすぐにストップするモーメンタリースイッチを採用
- 巻取り力の最適化によって手の力でホースが止まる安全設計
- オプションの制御盤と操作スイッチが自由に選択可能

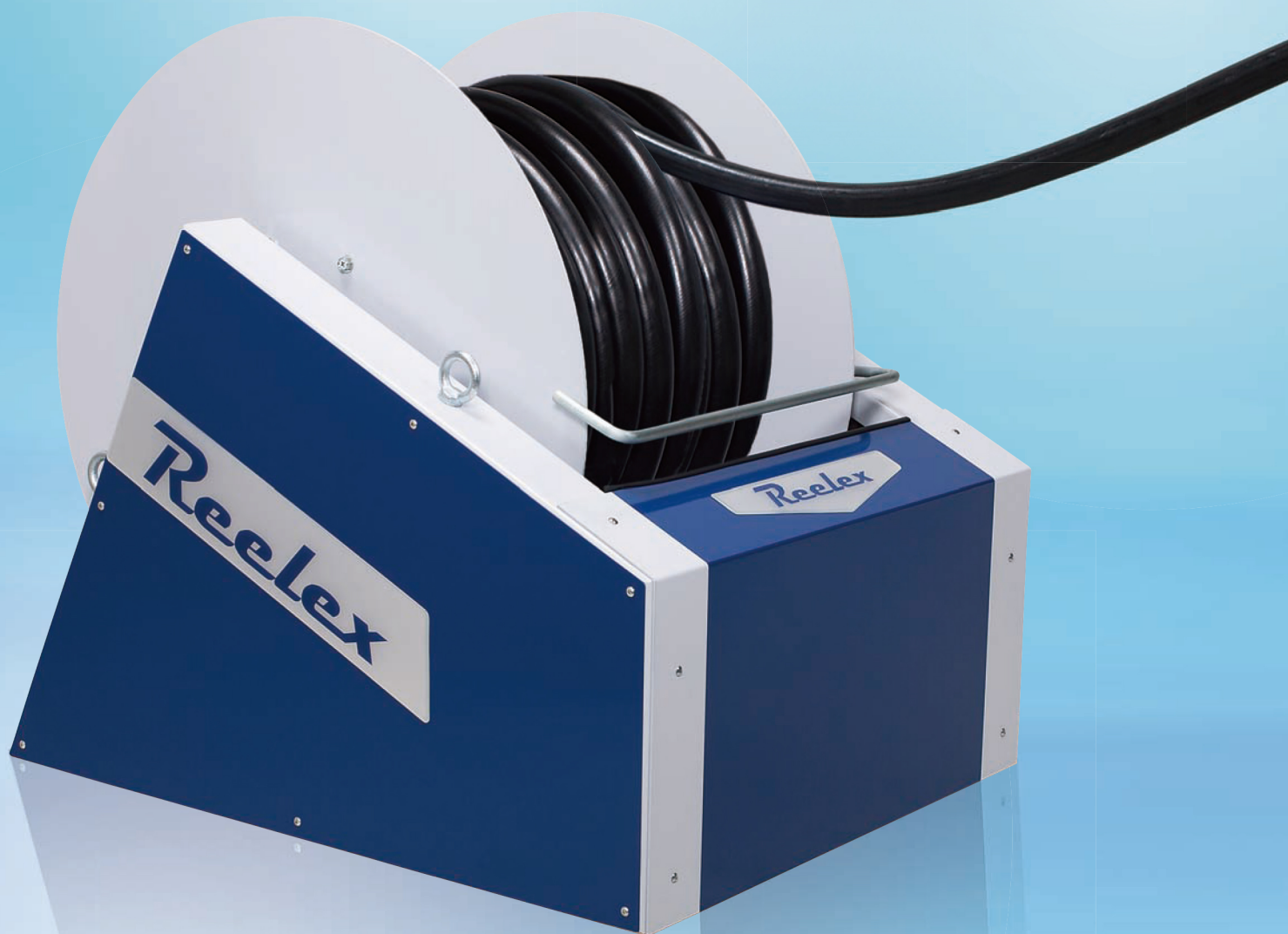

■ 使用例

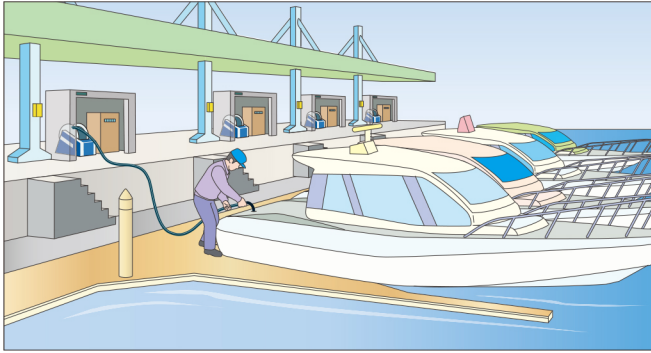

マリーナ・漁港 (ボートや漁船への給油)

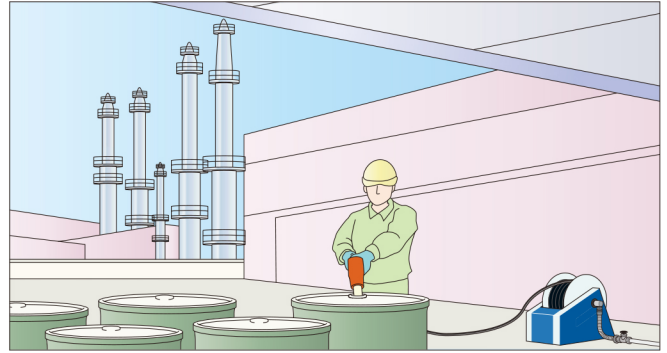

石油精製工場 (ドラム缶への給油)

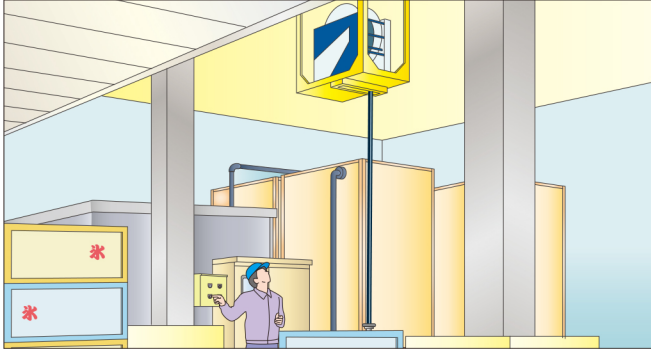

製氷工場 (容器やローリー車への給水)



魚市場・水産加工場 (床の洗浄)



アルファ
+ α の特注対応

● 壁取付



● 天井取付

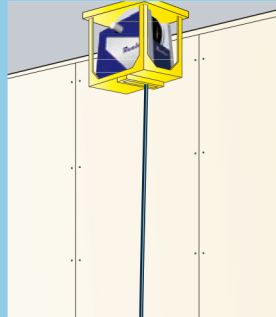

● 屋外仕様 (防雨型)

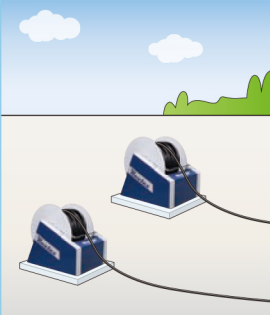

● 乱巻きセンサ

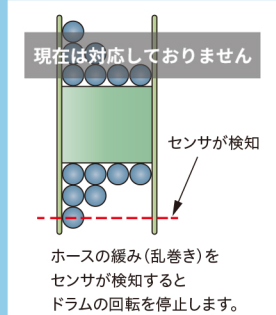

◎ その他特注対応につきましては、ご相談下さい。

■ 制御盤と操作スイッチのセットオプション組合せ表

制御盤と操作部の組み合わせは用途や使用場面に合わせて自由に選択できます。

制御盤

A



標準仕様

品番: 3N6-A0014

サイズ: 幅400×奥行200×高さ300 (mm)

B



盤面スイッチ仕様

品番: 3N6-A0015

サイズ: 幅400×奥行200×高さ300 (mm)

C



ワイヤレス仕様

品番: 3N6-A0016

サイズ: 幅400×奥行200×高さ300 (mm)

D



盤面スイッチ+ワイヤレス仕様

品番: 3N6-A0017

サイズ: 幅400×奥行200×高さ300 (mm)

※1 無線リモコンはワイヤレス仕様の制御盤に含まれています。

操作スイッチ

E



ペンダントスイッチ

品番: 3N6-A0019

F



防爆ペンダントスイッチ

品番: 3N6-A0020

G



フットスイッチ

品番: 3N6-A0018

〈想定される使用場面とセットオプション例〉

1 常に2人で作業できる場合

B A + E A + F

2 燃料オイルを扱う場合

A + F C + F

3 両手を使って、1人で作業したい場合

A + G B + G

4 離れた場所で作業したい場合

C D

注1) 上記表は制御盤と操作スイッチのセットオプションの組合せ例を示したものです。ご用意の際は組合せ内容をお知らせください。

注2) 盤面スイッチのみの操作も可能です。

注3) 電源コードにプラグは付属していません。

注4) 電源コードおよび制御盤から本体、制御盤から各操作スイッチまでのコード長は10mです。

注5) 制御盤は全仕様において防爆仕様ではありません。

注6) 電動ホースリール本体のみのご注文も承ります。

■取扱上の注意

1. 配管はフレキシブルチューブまたは、メインホースと同等のホース（補助ホース）を継手として、余裕を持って固定配管へと接続して下さい。（固定配管はトラブルの原因になります）
2. 標準仕様の設置は屋内の床面として下さい。
3. ホース引出し時は、ドラム内でホースがたるまない様にして下さい。
4. ホース引出し時は、ホースを全て引出した場合でもドラム内にホースを最低1巻き以上残して下さい。
5. ホース巻取り時は、ホースがドラム内で乱巻きにならない様、手でさばいて下さい。
※乱巻きとは、ホースが規則正しく巻かれない状態をいいます。
6. スイッチはモーメンタリースイッチを使用しております。
スイッチを押している間のみ作動し、指を離すとその位置で停止します。
7. 取扱説明書をよく読み、使用方法を理解した上で正しくお使い下さい。

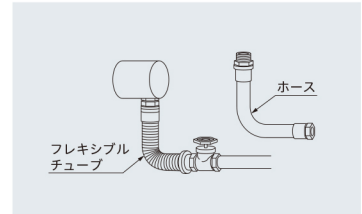

寸法図

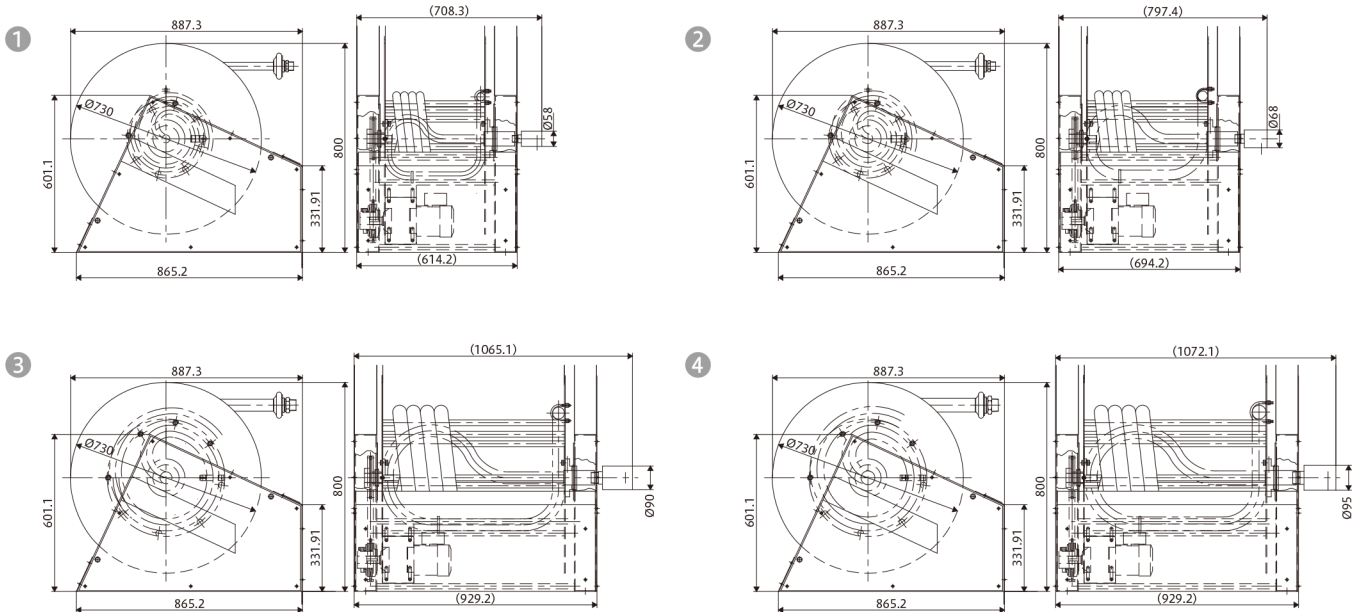

仕様一覧表

型式	品番	流体	ホース仕様			常用圧力 (Mpa)	主な仕様	接続金具		取付場所	寸法図	質量 (約kg)
			内径 (φmm)	長さ (m)	材質			一次側	二次側			
ORE-1920	135-A0033	軽油 重油 ガソリン※ 灯油	19.0	20	ゴム	0.98	【モータ】 ・安全増防爆型 ・出力:100W ・極数:4P ・定格電源:AC200V3相-50/60Hz ・定格時間:連続 ・屋内型 【ホース巻取り速度】 ・約20m/min 【安全装置】 ・ホース過引き出し防止センサー ・トルクリミッター	Rc3/4	R3/4	床	①	116
ORE-1930	135-A0034			30				122				
ORE-1940	135-A0035			40				128				
ORE-1950	135-A0036			50				134				
ORE-2520	135-A0029		25.4	20				Rc1	R1		②	125
ORE-2530	135-A0030			30								133
ORE-2540	135-A0031			40								142
ORE-2550	135-A0032		50	150								
ORE-3220	135-A0037		31.8	20				Rc1 1/4	R1 1/4		③	146
ORE-3230	135-A0038			30								156
ORE-3240	135-A0039			40								167
ORE-3250	135-A0040		50	178								
ORE-3820	135-A0041	38.1	20	Rc1 1/2	R1 1/2	④	154					
ORE-1920A	135-A0046	エア 水 作動油	19.0	20	ゴム	0.98	【モータ】 ・出力:100W ・極数:4P ・定格電源:AC200V3相-50/60Hz ・定格時間:連続 ・屋内型 【ホース巻取り速度】 ・約20m/min 【安全装置】 ・ホース過引き出し防止センサー ・トルクリミッター	Rc3/4	R3/4	床	①	116
ORE-1930A	135-A0047			30				122				
ORE-1940A	135-A0048			40				128				
ORE-1950A	135-A0049			50				134				
ORE-2520A	135-A0050		25.4	20				Rc1	R1		②	125
ORE-2530A	135-A0051			30								133
ORE-2540A	135-A0052			40								142
ORE-2550A	135-A0053		50	150								
ORE-3220A	135-A0054		31.8	20				Rc1 1/4	R1 1/4		③	146
ORE-3230A	135-A0055			30								156
ORE-3240A	135-A0056			40								167
ORE-3250A	135-A0057		50	178								
ORE-3820A	135-A0058	38.1	20	Rc1 1/2	R1 1/2	④	154					
ORE-3830A	135-A0059	30	168									

※バイオガソリンは使用できません。

スイッチを 押すだけ。

カンタン操作で、
面倒だったホースの出し入れが
とてもスムーズに。
安全にも細心の配慮
これからの大型ホースリールの
スタンダードへ。



■ 動作シーン（左端のQRコードをスマートフォン、携帯電話、タブレットのバーコードリーダーで読み取っていただくと、動画をご覧いただけます。）
※インターネットアクセス時に発生するパケット料金はおお客様のご負担になります。

無線リモコン（一人操作の場合）



「1」のボタンを押しながら、ドラムの回転に合わせてホースを引き出す。



「1」のボタンを押しながらホースを作業現場まで持っていく。



作業終了後、引き出したホースを一旦リール付近に集め、「2」のボタンを押しながらホースを巻き取る。



ホースが乱巻きにならない様、手でさばきながらドラムに収納させる。

有線リモコン（二人操作の場合）



一人が「出」のボタンを押し、もう一人がホースを引き出す。



引き出したホースを作業現場まで持っていく。



作業終了後、一人が引き出したホースを一旦リール付近に集め、もう一人が「戻」のボタンを押す。



ホースが乱巻きにならない様、手でさばきながらドラムに収納させる。

フットスイッチ（一人操作の場合）



「出」のフットスイッチを踏みながら、ドラムの回転に合わせてホースを引き出す。



引き出したホースを近くに集め、出し切ったら作業現場まで持っていく。



作業終了後、引き出したホースを一旦リール付近に集める。



「戻」のフットスイッチを踏み、ホースが乱巻きにならない様、手でさばきながらドラムに収納させる。

注) 操作人数や、制御盤仕様によっては、この限りではありません。

電源
不要

ゼンマイばね式 自動巻取 大型ホースリール

ゼンマイばねで電源不要。重たいホースも巻取りスムーズ。
大量の流体を確実に送り出し、省力化、作業環境整備に貢献。

特長

- 大口径のホースにより
大量の流体が供給可能
- 豊富なラインナップで
幅広いシーンに対応
- 故障が少なくスムーズな
巻取りのゼンマイばねを使用
- 必要に応じてホースを引き出せる
ラチェット機構付
- シール性を高めた防雨構造の
屋外仕様をラインナップ

AR-1920FY

自動巻取 屋外仕様



流体	エア-水
仕様	ホース内径φ19.0×20m 本体サイズ:幅348×奥行557×高さ570(mm)
質量	約44.0kg

AR-2520FY

自動巻取 屋外仕様



流体	エア-水
仕様	ホース内径φ25.4×20m 本体サイズ:幅504×奥行600×高さ643(mm)
質量	約60.0kg

OR-2520

自動巻取



流体	軽油・重油・ガソリン・灯油
仕様	ホース内径φ25.4×20m 本体サイズ:幅630×奥行600×高さ647(mm)
質量	約65.5kg

OR-3220

自動巻取



流体	軽油・重油・ガソリン・灯油
仕様	ホース内径φ31.8×20m 本体サイズ:幅694×奥行720×高さ810(mm)
質量	約98.0kg

OR-2520FYSUS

自動巻取 屋外仕様

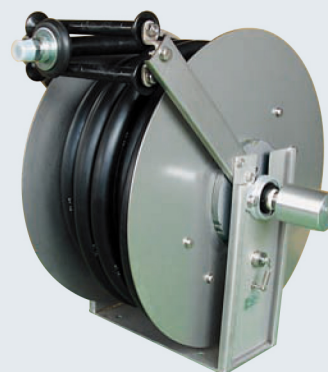

流体	軽油・重油・ガソリン・灯油
仕様	ホース内径φ25.4×20m 本体サイズ:幅504×奥行600×高さ643(mm)
質量	約61.0kg

※主要部品にステンレス使用。

中発販売株式会社

www.chuhan.co.jp

■販売代理店

本社 〒457-0066 名古屋市南区鳴尾2丁目114番地
第一営業企画室 TEL:052-614-3664 FAX:052-614-3366 E-mail:reel-sales@chuhan.co.jp

関東営業所 〒338-0002 さいたま市中央区下落合7-4-3RHKビル201
TEL:048-711-1927 FAX:048-711-1936 E-mail:kantou@chuhan.co.jp

中部営業所 〒457-0066 名古屋市南区鳴尾2丁目114番地
TEL:052-614-3652 FAX:052-614-3366 E-mail:chubu@chuhan.co.jp

関西営業所 〒564-0044 吹田市南金田1丁目11-8
TEL:06-6385-2228 FAX:06-6338-0521 E-mail:kansai@chuhan.co.jp